

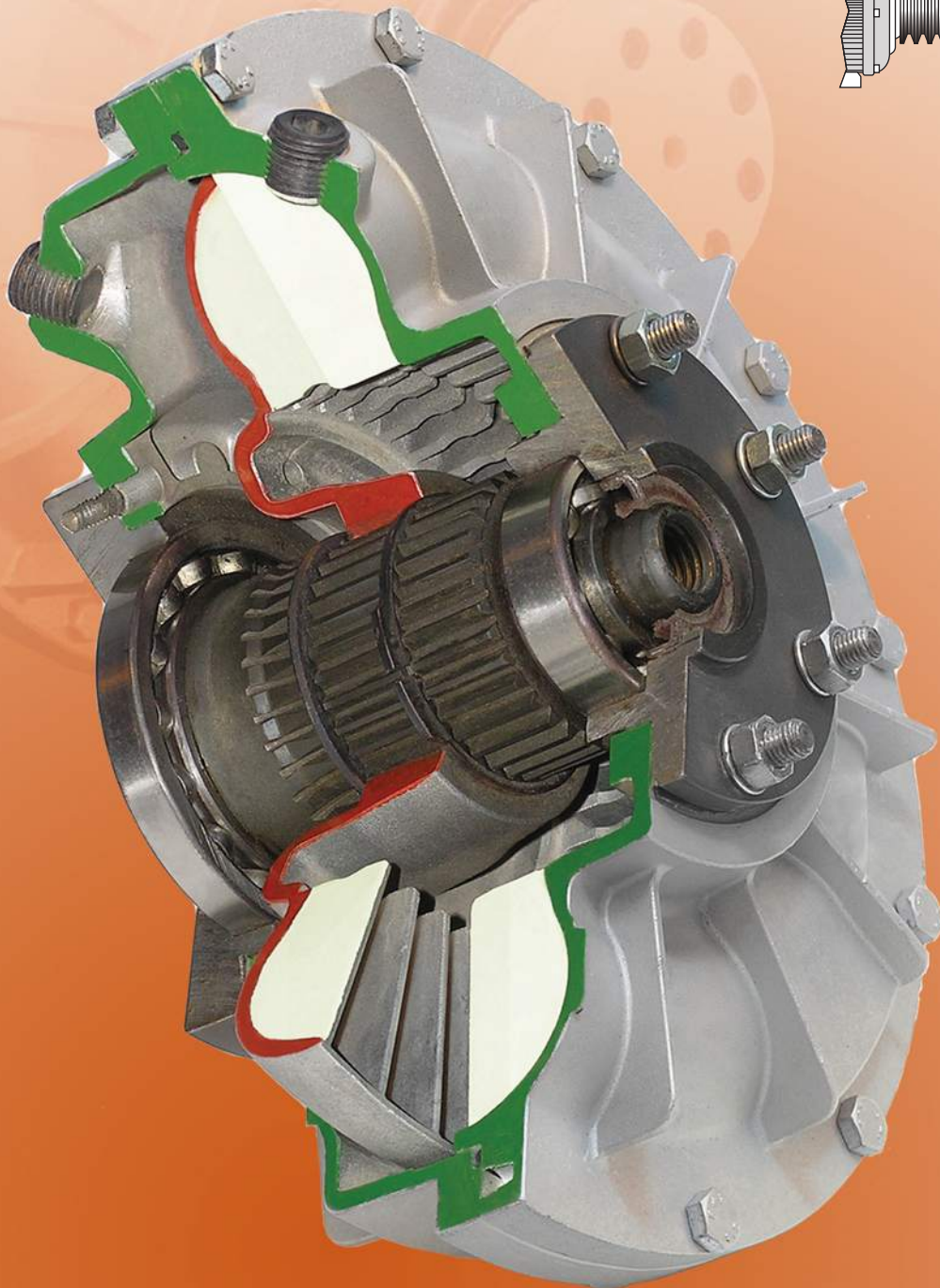

# Acoplamientos Hidráulicos

## Tipo HSD

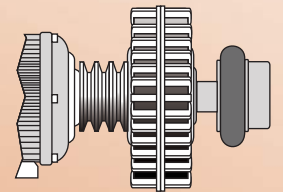

Av. Pte. J.D Perón 2811 -(1754) - San Justo - Pcia. De Buenos Aires - Argentina

Tel.: (011) 4651-5008 - Fax: (011) 4484-1705

Email: [info@transmisionesalfa.com.ar](mailto:info@transmisionesalfa.com.ar) - [alfa\\_transmisiones@hotmail.com](mailto:alfa_transmisiones@hotmail.com)

Web: [www.transmisionesalfa.com.ar](http://www.transmisionesalfa.com.ar)

## Selección del acople hidráulico

Para elegir el acoplamiento correcto en cada caso se deberá tener en cuenta:

### Tabla de selección - Potencias admisibles R.P.M.

MODELO	RPM															
	600	700	800	900	1000	1200	1500	1600	1800	2000	2400	2800	3200	3600	4000	4800
24/5							0.5	0.75	0.8	1.5	2.1	3	6.1	9.3	12	15
24/7.5							1	1.5	1.75	2	3.5	5.5	9	14	18	25
24/10							2	2.2	2.5	3	5.5	8.4	13	20	27	36
24/20						2	3	3.5	4	5.5	10	16	25	32	37	-
24/30						3	6	7	10	14	26	41	64	81	90	-
24/40					3	5.5	12	14	20	28	50	71	82	94	-	-
24/50				4.6	6.7	12.5	25	29	42	60	105	140	160	180	-	-
24/60			5	7.3	10	18	40	46	68	92	150	200	-	-	-	-
24/70		5	7.5	12	16	28	60	70	100	140	220	-	-	-	-	-
24/80	12	18	27	38	58	101	180	191	247	303	-	-	-	-	-	-
24/90	30	48	73	110	150	252	450	-	-	-	-	-	-	-	-	-
24/100	125	190	290	400	540	-	-	-	-	-	-	-	-	-	-	-

HP nominales

Potencia a transmitir (en HP) - Velocidad de trabajo (en R.P.M.)

Reservado el derecho de introducir modificaciones sin previo aviso.

En forma aproximada asignaremos una cantidad de aceite a cada modelo, dado que el par y tiempo de arranque depende directamente de dicha cantidad, se recomienda como método llenar las  $\frac{3}{4}$  partes del acople e ir drenando hasta obtener el efecto deseado.

### Con polea incorporada

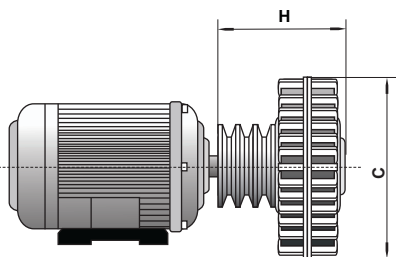

### Para adicionarle

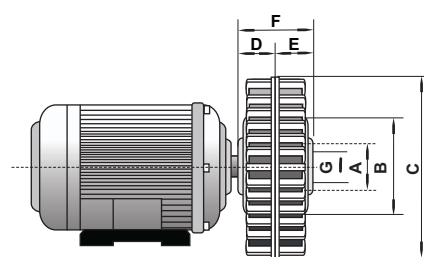

### Con acoplamiento elástico

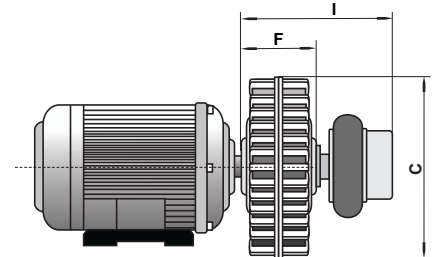

MODELO	Poleas ø x canales.	Cant. de agujeros y roscas.	ø eje motor standard	ø A	ø G	ø B	ø C	F	H	I	Rosca extractora.	Capacidad de aceite
24/5	65x1A	4xWø1/4"	14	51	40	60	146	82	90	142	Wø1/2"	0.25
24/7.5	80x1A	3xWø5/16"	19	56	47	80	187	94	108	147	Wø5/8"	0.30
24/10	110x2A	6xWø5/16"	24	80	60	110	230	114	147	215	Wø5/8"	0.75
24/20	110x3A	6xWø5/16"	28	80	60	115	265	127	178	228	Wø3/4"	1
24/30	125x4A	8xWø5/16"	28	100	70	145	300	136	202	245	Wø3/4"	1.5
24/40	165x4B	8xWø5/16"	38	115	90	160	325	129	210	255	Wø3/4"	2.25
24/50	185x6B	12xWø3/8"	42	130	100	185	370	150	270	305	NFø1"1/4x12h	2.75
24/60	225x5C	12xWø3/8"	55	155	110	185	435	170	300	325	NFø1"1/4x12h	4
24/70	260x6C	12xWø3/8"	60	185	130	205	480	190	350	370	NFø1"1/4x12h	5.5
24/80	290x10C	12xWø1/2"	65	220	160	260	555	230	470	-	NFø1"1/4x12h	8
24/90	-	12xWø1/2"	80	260	160	300	695	305	-	-	NFø1"1/2x12h	18
24/100	-	12xWø5/8"	-	300	181	345	820	310	-	-	-	31

## Aceites hidráulicos para turbinas

MARCA	CASTROL	SHELL	ESSO	YPF	LUBRAX	MAXLUB
LIVIANO	AWS 68	Tellus 68	Nuto H 68	BP. 68	HR 68 EP	MA 20
PESADO	AWS 100	Tellus 100	Nuto H 100	BP.100	HR 100 EP	MA 30

## Montaje convencional sobre motor eléctrico normalizado

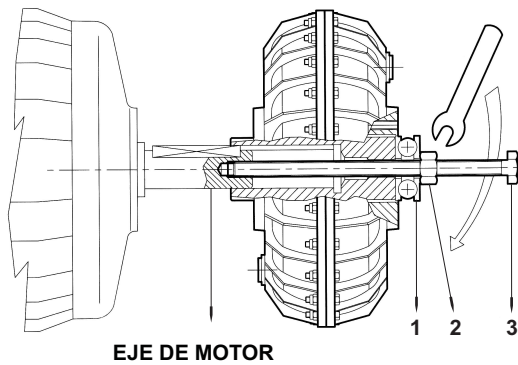

Fig. A

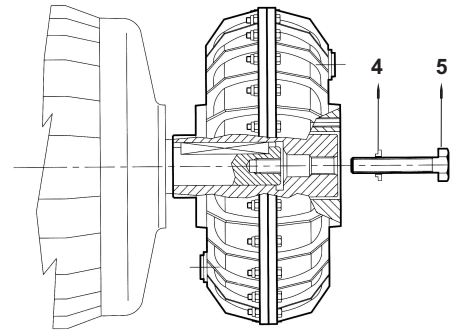
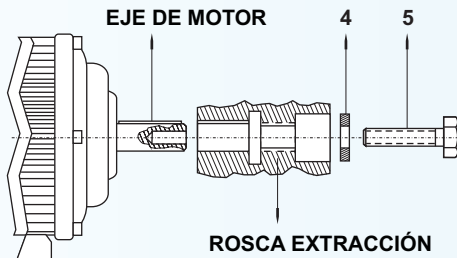

Fig. B

Para un correcto montaje del acoplamiento HSD asegúrese antes de comenzar la operación que el eje del motor esté perfectamente limpio y ligeramente lubricado. Para evitar provocar esfuerzos axiales sobre los rodamientos, se recomienda utilizar un tornillo roscado (3) en la punta del eje, procediendo a ajustar con una tuerca (2) si es posible sobre un rodamiento usado (1), una vez que la punta del eje haga tope con el encastre del acoplamiento hidráulico, retirar el tornillo (3 -Fig. A) y reemplazarlo por el tornillo (5) y arandela de fijación (4 - Fig. B).



- 1- Rodamiento usado \*
- 2- Tuerca de montaje \*
- 3- Tornillo de montaje \*

- 4- Arandela plana \*
- 5- Tornillo fijación \*

\* no son provisión GUMMI

### Modelos Duales.

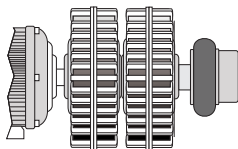

### Poleas para correas planas

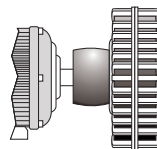

### Poleas para correas de plano dentado

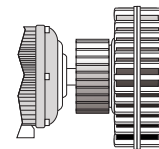

Para aquellos usos con gran par inicial con respecto del nominal o en los cuales el tiempo de arranque sea importante, esto vale también para los casos en que el grupo motriz tuviese la necesidad de una posición "vertical" u oscilara de horizontal a vertical, o sea puede ir variando su posición de 0° a 90°.

**NOTA:** El vaso de reserva puede reemplazarse en estos casos si se utiliza un modelo sobredimensionado en función a la potencia necesaria.

Es un acople que se deberá tener en cuenta en casi todos los proyectos, en los que, los arranques signifiquen sobre dimensionar los grupos motrices y entradas de fuerza de las máquinas a conducir. Es además un acoplamiento versátil y con gran posibilidad de combinaciones. Actúa como embrague, el cual puede regularse por medio de la cantidad de aceite y una vez logrado el par, y arranque "deseado", no necesita mas cuidados ni mantenimiento alguno. Permite inversiones de marcha.

1

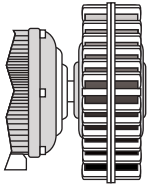

2

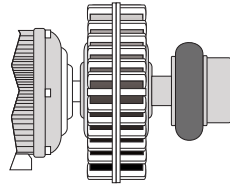

3

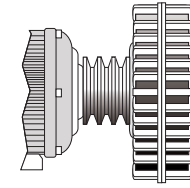

4

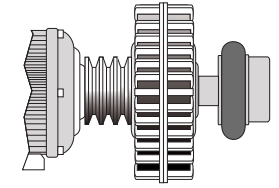

5

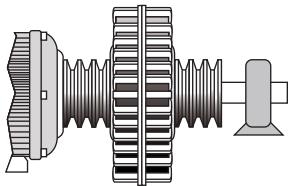

6

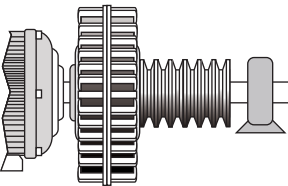

7

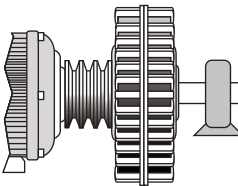

8

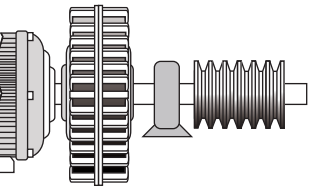

9

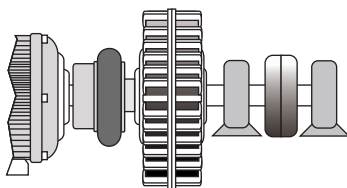

10

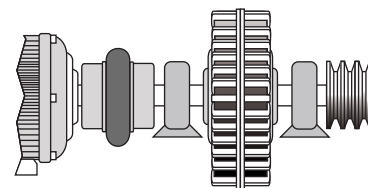

11

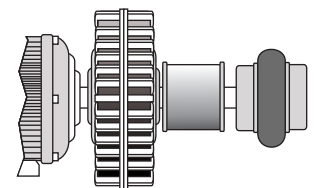

- ✓ Con la máquina cargada, permite un arranque suave y rápido del motor, lo cual hace posible llegar a su máximo par, por consiguiente con menor consumo de energía.
- ✓ Su máximo par a transmitir, así como el tiempo de aceleración pueden ser regulados, además evita el sobredimensionar la instalación eléctrica por eliminación de arranques bruscos.
- ✓ La limitación del par disminuye (o limita) las roturas por fallas mecánicas en caso de ser exigidos con arranques directos.
- ✓ También en motores de combustión interna es casi indispensable, para evitar las variaciones torsionales, permitiendo además prolongar el tiempo desde su velocidad nominal hasta que prácticamente para su giro.
- ✓ Ante una inesperada sobrecarga el HSD 24 baja su velocidad, a la vez que aumenta el torque disponible.
- ✓ Logrando el régimen de trabajo, el deslizante respecto a la velocidad nominal, es del 3% en máxima potencia.
- ✓ A pedido puede proveerse con tapón fusible.